

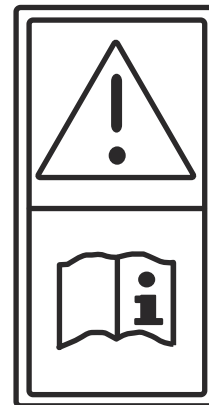

# ergodisc 165/175/200/238/300/400/ 438/duo

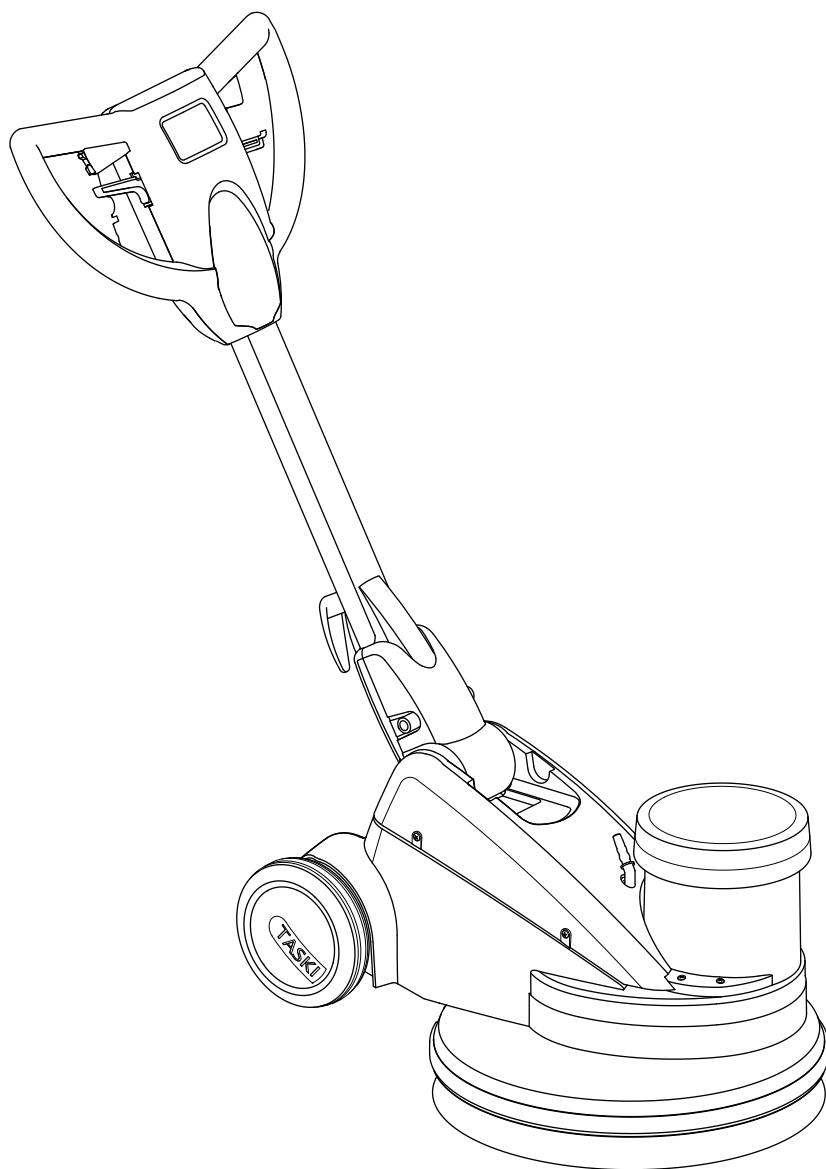

## Vertaling van de originele gebruikershandleiding



### LET OP!

**Voordat u aan de slag gaat is het van belang dat u de gebruikershandleiding en veiligheidsvoorschriften aandachtig doorleest.**

Bewaar de gebruikershandleiding op een makkelijk bereikbare plaats zodat u deze direct kunt raadplegen.

### Symbolen



Wanneer u deze informatie niet in acht neemt kan dit gevaar opleveren voor mensen / of ernstige schade veroorzaken!



Wanneer u deze informatie niet in acht neemt kan dit storingen of schade aan de machine veroorzaken!



Belangrijke informatie over correct gebruik. Het niet opvolgen van deze instructies kan leiden tot defecten en schade aan eigendommen!

- Markeert de handelingen die uitgevoerd dienen te worden.

### Waar de machine voor bedoeld is

De TASKI ergodisc 165/175.... is een éénschijfsmachine bedoeld voor commercieel gebruik in bijvoorbeeld hotels, scholen, ziekenhuizen, fabrieken, winkelcentra en gebouwen.

Met inachtneming van deze gebruikershandleiding en de applicatie technieken zoals vermeld op pagina 53 is dit van toepassing op de individuele modellen. Deze machine is uitsluitend ontwikkeld voor gebruik binnen.



#### Attentie:

Deze machine kan niet gebruikt worden voor diepte reiniging van harde vloeren. Het nat reinigen van parket of laminaat vloeren met deze machine is voor eigen risico.



Aanpassingen aan deze machine die niet goedgekeurd zijn door Diversey leiden tot het verlies van geldigheid van de certificaten van de EU conformiteitsverklaring met betrekking tot veiligheid en gezondheid.

Gebruik van de machine voor andere doeleinden dan omschreven kan schade aan personen, machine en werkomgeving met zich meebrengen. In die gevallen vervalt de garantie.

### Inhoud

Veiligheidsinstructies .....	50
EU - conformiteitsverklaring .....	51
Overzicht .....	52
Installatie van de machine .....	52
Aanbevolen reinigingsmiddelen .....	52
Applicatie techniek .....	53
Aan de slag .....	53
Transport over trappen .....	53
Einde van reinigen .....	53
Service en onderhoud .....	54
Storingen .....	54
Transport .....	54
Afvoer .....	54
Technische gegevens .....	55
Accessoires .....	55

## Veiligheidsinstructies

Het ontwerp en de constructie van alle TASKI machines zijn in overeenstemming met de uitgebreide EG-richtlijnen op het gebied van veiligheid en gezondheid en zijn daarom voorzien van het CE-teken.



Personen (inclusief kinderen) die niet in staat zijn deze machine te gebruiken van wege hun fysieke, zintuiglijke of mentale vermogens of vanwege gebrek aan kennis mogen deze niet machine bedienen zonder supervisie of instructie van een persoon die verantwoordelijk is voor hun veiligheid!

*Kinderen moeten onder toezicht gehouden worden zodat zij niet met de machine kunnen spelen.*



Gebruik de machine niet in ruimten waar explosieven en licht ontvlambare stoffen (b.v. petroleum, verfverdunder, huisbrandolie, oplosmiddelen) zijn opgeslagen of worden verwerkt. De elektrische en mechanische onderdelen van de machine kunnen deze stoffen tot ontbranding brengen.



Als u met de machine werkt, let dan goed op de omgeving en met name op derden en kinderen!

Let in het bijzonder op de werksnelheid met de machine in onduidelijke situaties zoals b.v. nabij deuren of in bochten.



De machine mag alleen gebruikt worden door personen die een gebruikersinstructie ontvangen hebben.



Controleer de voedingskabel regelmatig op schade en slijtage. Gebruik de machine niet in het geval deze kabel beschadigd is, maar laat de kabel vervangen door een daartoe geautoriseerde specialist!



In het geval er een storing of defect aan de machine is (bijvoorbeeld aan de veiligheidsschakelaar of bedieningshendel), nadat de machine gevallen of beschadigd is, dient de machine gecontroleerd te worden door een TASKI specialist alvorens weer in gebruik te nemen. Hetzelfde is van toepassing indien de machine open is geweest, in het water is gevallen of aan vocht is blootgesteld.



#### Attentie:

Reparatie aan de elektrische onderdelen mag alleen worden uitgevoerd door de bevoegde TASKI technische klantenservice of door specialisten die volledig bekend zijn met alle relevante veiligheidsvoorschriften.

*Minimum eisen van de netvoedingskabel H05VV-F2x1.5 of H07RN-F2x1.5.*



#### Attentie:

De deze machine is alleen bedoeld is voor gebruik in droge omgeving en mag niet gebruikt en opgeslagen worden in de openlucht onder vochtige omstandigheden.



#### Attentie:

Let op het voorkomen van ongelukken!



#### Attentie:

Alleen toebehoren dat genoemd is bij de accessoires in deze handleiding en aanbevolen wordt door de TASKI specialist, mag om veiligheidsredenen voor deze machine gebruikt worden (pagina 55).



#### Attentie:

Alleen toebehoren (borstels en meeneemschijven) die in deze handleiding vermeld worden kunnen aan de accessoire haak gehangen worden. Andere toebehoren kunnen beschadigingen veroorzaken.



#### Attentie:

Het elektrisch aansluitpunt mag alleen gebruikt worden voor toebehoren die vermeld staan in de gebruikershandleiding (pagina 55).



#### Attentie:

De bescherming van personen is gebaseerd op de speciale lokale regelgeving en de informatie van de fabrikant van de middelen!



#### Attentie:

Het is verboden de netvoedingskabel in of uit het contact te halen met natte handen!

**Attentie:**

Verzeker u ervan van de ronddraaiende borstel niet in aanraking komt met de netvoedingskabel!

**Attentie:**

Let op dat het netsnoer niet beschadigd raakt door overrijden of beknellen. Bescherm het netsnoer tegen hitte, olie en scherpe voorwerpen!

**Attentie:**

Verzeker u ervan dat het voltage zoals vermeld op het machine etiket gelijk is aan het voltage van het stopcontact!

**Attentie:**

Gevaar op verwonding door scherpe voorwerpen.  
*De persoonlijke veiligheid is gebaseerd op de lokale regelgevingen!*

**Belangrijk! Zet de machine uit wanneer u:**

- bijvoorbeeld onderhoud pleegt aan de machine of onderdelen vervangt of toebehoren verwisselt.
- deze opbergt in een daarvoor geschikte ruimte om ongeautoriseerd gebruik tegen te gaan
- deze onbeheert achterlaat

*U moet de netvoedingskabel uit het stopcontact halen.*

De machine dient te worden opgeslagen in een droge, stof-vrije en corrosievrije omgeving.

*De temperatuur dient tussen de +10°C en +35°C te liggen. Lage temperatuur, vochtige en stoffige omgeving kunnen de levensduur van de elektrische componenten aanzienlijk verminderen.*

**Geluidsproductie en trilling:**

TASKI machines en toebehoren zijn zo ontwikkeld dat er naar de huidige stand van technieken geen gevaar voor de gezondheid optreedt voor wat betreft de geluidsproductie en het trillingsniveau.

Zie technische informatie op pagina 55.

**EU - conformiteitsverklaring**

Hierbij verklaren wij dat het hieronder beschreven product zowel in zijn basisontwerp en constructie als in de door ons op de markt gebrachte uitvoering voldoet aan de geldende EU-richtlijnen met betrekking tot veiligheid en gezondheid.

Deze verklaring verliest zijn geldigheid als zonder onze toestemming veranderingen aan het product worden aangebracht.

Aanduiding: **Vloerbehandelings-, vloerreinigingsmachine voor commercieel gebruik**  
**Eënschijfsmachines**  
 Product: **ergodisc165/200/238/400/438/duo**  
 Naam: **43DLS/43DLSL (230-240VAC / 50Hz, 1100W)**  
 Model: **43LS/43LSL (230-240VAC / 50Hz, 800W)**  
**38LSL (230-240VAC / 50Hz, 800W)**  
**43HS/43HSL (230-240VAC / 50Hz, 1100W)**  
**38HSL (230-240VAC / 50Hz, 1100W)**  
**43LHS/43LHSL (230-240VAC / 50Hz, 1100W)**

Serienummer: zie aanduiding op de machine

Trademark:



Producent: Diversey, 9542 Münchwilen - Switzerland

**Van toepassing zijnde EU-richtlijnen:**

**Directive 2006/42/EC** of the European parliament and of the council of 17 May 2006 on machinery, and amending Directive 95/16/EC (recast)

**Directive 2004/108/EC** of the European parliament and of the council of 15 December 2004 on the approximation of the laws of the Member States relating to electromagnetic compatibility and repealing Directive 89/336/EEC

**Toegepaste geharmoniseerde normen:**

EN 60335-1/EN 60 335-1-A1/EN 60 335-1-A11/ EN 60 335-1-A13/  
 EN 60 335-2-67: 2009/EN 50 366/  
 EN 55 014-1/EN 55 014-1-A1/EN 55 014-1-A2/EN 55 014-2/EN 55 014-2-A1/  
 EN 61 000-3-2/EN 61 000-3-3/EN 61 000-3-3-A1

Door interne maatregelen is verzekerd dat serieproducten altijd voldoen aan de huidige EU-richtlijnen en geldende normen.

Persoon die gemachtigd is het technisch dossier samen te stellen:

Stephan Engler  
 Diversey Europe B.V. Utrecht  
 Zweigniederlassung Münchwilen  
 CH-9542 Münchwilen

Münchwilen, 25.02.2010

Dipl. Ing. (FH) D. Windmeisser  
 Technical Director  
 Floor Care Equipment

Dipl. Ing. (FH) P. König  
 Value Chain Director  
 Floor Care Equipment

De ondertekenaars handelen in opdracht en met volmacht van de bedrijfsleiding.

## Overzicht

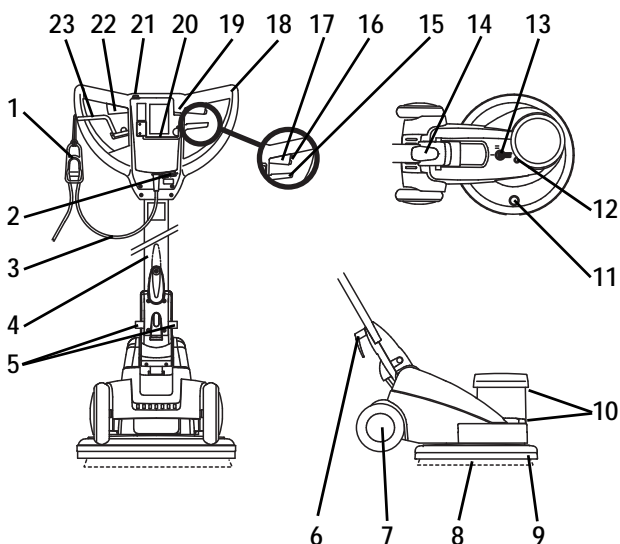

- 1 Trekontlasting
- 2 Aansluiting voeding max. 700W (ergodisc 200/238 uitgezonderd)
- 3 Netvoedingskabel
- 4 Stalen hendel
- 5 Houder voor toebehoren
- 6 Accessoire haak (niet standaard af-fabriek op alle modellen)
- 7 Wielen
- 8 Hulpstukken (schrobborstel, pad, etc)
- 9 Afdekking borstel
- 10 Motorventilatie
- 11 Aansluiting sproeiventiel
- 12 Centrale water en sproei toevoer
- 13 Keuze schakelaar 165/330 tpm (alleen duo)
- 14 Verzonken handgreep (voor transport)
- 15 Hendel voor hoogteverstelling
- 16 Veiligheidsschakelaar
- 17 Rechter hendel (Motor ON/OFF)
- 18 Bedieningshendel
- 19 Lampje brandt (aangesloten op het contact)
- 20 Houder toebehoren (borstels, pads)
- 21 Drukknop voor elektrisch spray apparaat (ergodisc 200/238 uitgezonderd)
- 22 Linker hendel (Motor ON/OFF)
- 23 Bedieningshendel voor mechanisch spray apparaat en watertoevoer

## Installatie van de machine

### Bevestigen toebehoren

Controleer:

- of de borstel niet verder versleten is dan de rode markering of een borstelhaar lengte van kleiner dan 1 cm.
- de pad op slijtage en vervuiling of vuilresten voor ingebruikname.
- of het toebehoren gemonteerd is.

*Kan schade aan de vloer veroorzaken bij onachtzaamheid.*

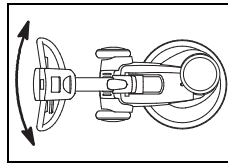
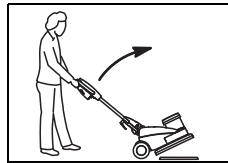
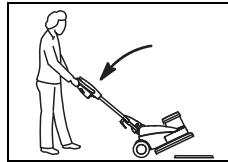
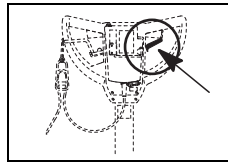
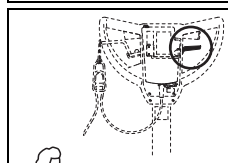
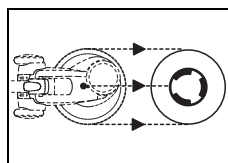

- Leg het toebehoren voor de machine op de vloer.

- Sta achter de machine.

- Haal de hendel in het handvat omhoog en laat de steel langzaam zakken tot een comfortabele werkhogte. Let erop dat uw armen dan vrijwel gestrekt zijn.

- Laat de hendel los; de steel valt in de vergrendeling en blijft onder deze hoek staan.

- Kantel de machine iets achterover en plaats deze over de borstel/meeneemschijf.

- Zet de machine weer rechtop.

- Beweeg de machine aan de hendel naar links en naar rechts totdat het toebehoren op de plaats klikt.  
*De machine is nu klaar voor gebruik.*

### Aanbevolen reinigingsmiddelen

Gebruik alleen de door de leverancier aanbevolen reinigingsmiddelen



#### Attentie:

Het gebruik van andere reinigingsmiddelen dan aanbevolen (bij middelen op basis van oplosmiddelen, chloor, zoutzuur en fluorwaterstof zuur) kan de machine onherstelbaar beschadigen.

*De correcte dosering vindt u op de verpakking van het product en op het 'Productinformatieblad'.*

## Applicatie techniek

Machine	165	200	238
Type	43DLS/ 43DLSL	43LS/ 43LSL	38LSL
Nat reiniging & schrobben	ja	ja	ja
Spray reiniging	ja	ja	1
Nat shamponeren	ja	ja	2
Droog shamponeren	ja	ja	2
Polijsten	ja	ja	ja
Opwrijven	4	4	nee
Kristalliseren	4	4	nee

Machine	400	438	duo
Type	43HS/ 43HSL	38HSL	43LHS/ 43LHSL
Nat reiniging & schrobben	nee	nee	ja
Spray reiniging	ja	ja	ja
Nat shamponeren	nee	nee	3
Droog shamponeren	nee	nee	3
Polijsten	ja	ja	5
Opwrijven	nee	nee	ja
Kristalliseren	nee	nee	ja

- 1 = Electr. spray apparaat is niet mogelijk
- 2 = Machine capaciteit is beperkt; om deze reden niet geadviseerd
- 3 = Alleen indien het additionale gewicht aan de voorzijde is weggenomen
- 4 = Machine gewicht onder voorwaarden voldoende
- 5 = Deze applicatie wordt alleen aanbevolen indien de de keuzeschakelaar voor het toerental naar niveau 2 geschakeld is (hoger toerental).

## Aan de slag



### Attentie:

Het wordt aanbevolen dat onervaren gebruikers de machine eerst op een glad en vrij oppervlak proberen om controle over de machine te krijgen.

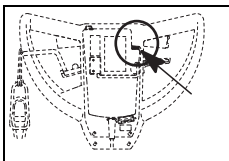

- Sluit het netsnoer aan op een stopcontact.  
*Het lampje licht op.*

- Leid de netkabel met uw hand.

*Verzekert u ervan dat de netkabel niet in aanraking komt met het draaiende gedeelte.*

- Pak het handvat vast.

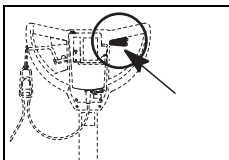

- Druk de veiligsknop en de bedieningsknop tegelijkertijd in.  
*Op deze manier is de borsteleenheid ingeschakeld.*



Door de bedieningshendel engszins licht op te tillen gaat de machine naar rechts en door iets te laten zakken gaat de machine naar links.

## Transport over trappen



Wij adviseren transport van de machine over trappen met twee personen uit te voeren.

- Laat de bedieningshendels los.
- Haal de stekker uit het stopcontact.

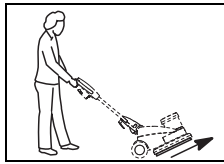

- Draai de borstel/meeneemschijf los van de koppeling.



### Attentie:

Vanwege het gewicht van de machine zijn er risico's verbonden aan transport!

*Uitglippen kan leiden tot schade aan de machine en verwondingen aan personen..*

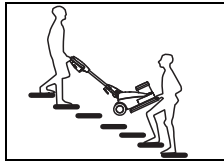

- Indien de machine opgetild wordt, dient één persoon de machine te tillen aan het borstelhuis en de ander aan het handvat.

## Einde van reinigen

- Laat de bedieningshendels los.
- Haal de stekker uit het stopcontact.



- Til de machine iets achterover.

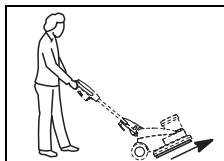

- Draai de borstel/meeneemschijf los van de koppeling.



- Laat de machine voorzichtig op de borstel/meeneemschijf zakken.



- Trek de bedieningsknop omhoog en til de hendel langzaam omhoog totdat deze rechtop staat.

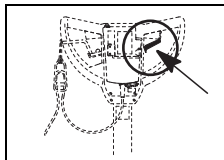

- Laat de hendel los; de steel valt in de vergrendeling en blijft onder deze hoek staan.

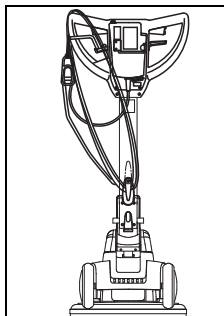

- Reinig de netvoedingskabel met een vochtige doek en wikkel de kabel om het handvat en de kabelhaak.

## Reinigingsoplossing afvoeren

Afvoer van reinigingsoplossing dient volgens de nationale wetgeving te geschieden.

- Verwijder de watertank van de machine en leeg deze
- Leeg de reinigingsoplossing uit de sproei eenheid.

Instructies voor het reinigen van de schuimcompressor staan vermeld in de gebruikershandleiding hiervan.

## Reinigen toebehoren

- Reinig de hulpmaterialen met een borstel onder stromend water.
- Reinig het spray apparaat grondig met warm water.  
*Indien de reinigingsoplossing opdroogt kan dit storingen veroorzaken.*

## Reinigen van de pad

- Leg de pad voor enkele uren in de reinigingsoplossing en maak het daarna schoon.  
*De pads kunnen ook machinaal gewassen worden op een temperatuur van max. 40C.*
- Laat de pads aan de lucht drogen.



**Attentie:**  
De pads kunnen niet in droger gedroogd worden!

## De machine schoonmaken



**Attentie:**  
De machine nooit met een hogedrukreiniger of waterslang schoonmaken.  
*Dit kan ernstige schade veroorzaken (bijvoorbeeld aan de mechanische of elektrische onderdelen).*

- Gebruik een vochtige doek om de machine af te nemen.

## Storing aan de machine



**Attentie:**  
Berg de machine nooit op met aangekoppeld vloerhulpstuk!  
*Het hulpstuk kan beschadigd of vervormd raken en wordt daardoor onbruikbaar.*

## Service en onderhoud

Correct onderhoud aan de machine is een voorwaarde voor een storingsloze bediening en lange levensduur.



**Attentie:**  
Ontkoppel de machine altijd van de netvoeding wanneer er onderhoudswerkzaamheden worden verricht!



**Attentie:**  
Bij gebruik van niet originele onderdelen vervalt garantie en aansprakelijkheid!

Symbolen:

◇ Na gebruik, ◇◇ = Elke week, ◇◇◇ = Elke maand

Activiteit	◇	◇◇	◇◇◇	pagina
Controleer de ventilatieopeningen van de motor op verzameling van stof en maak schoon indien noodzakelijk.	●			52
Leeg en reinig de spray eenheid met warm water.	●			53
Reinig de borstels	●			54
Reinig de pads en laat deze drogen	●			54
Gebruik een vochtige doek om de machine af te nemen.	●			54

## Servicebeurten

TASKI machines zijn machines met een hoge kwaliteit en zijn in de fabriek gecontroleerd op veiligheid door een geautoriseerde controleur. Elektrische en mechanische delen zijn onderhevig aan slijtage en veroudering na langdurig gebruik.

- Om optimale werking van de machine te kunnen garanderen dient onderhoud aan de machine gepleegd te worden na ca. 250 werkuren of tenminste eenmaal per jaar.

*Kortere onderhoudsintervallen zijn noodzakelijk indien de machine onder zware omstandigheden of op een onjuiste manier gebruikt wordt.*

## Servicecentrum

Als u contact met ons opneemt over een probleem of om een order te plaatsen, dan verzoeken wij u om altijd de typeaanduiding, het serienummer en het equipmentnummer van de machine te vermelden.

U vindt deze informatie op het typeplaatje van de machine. Het adres van de dichtstbijzijnde TASKI partner vindt u op de laatste pagina van de gebruikershandleiding.

## Storingen

Storing	Mogelijke oorzaken	Oplossing	pagina
Machine werkt niet	Geen stroomtoevoer	• Stop de stekker in het stopcontact	52
	Bedieningshendel rechtop	• Zet de machine in de werkstand	
	Veiligheidsschakelaar defect.	• Neem contact op met uw TASKI specialist	52
De machine werkt niet, maar het lampje brandt wel.	Machine is oververhit en heeft de motorbeschermingsschakelaar geactiveerd.	• Wacht een ogenblik en probeer opnieuw (de veiligheidsschakelaar reset automatisch)	
Het hulpstuk draait niet rond	Borstelmotor draait maar niet de borstels	• Aandrijfriem is los of versleten • Neem contact op met uw TASKI specialist	
Machine bereikt niet de opgegeven snelheid, motorbeveiliging wordt geactiveerd	Machine is overbelast	• Controleer of u de juiste werkmethode gebruikt	53
	Onvoldoende power, netvoedingskabel is te lang	• Verwijder verlenging • Controleer stroomtoevoer	
Machine draait onrustig	Hulpstuk is vervormd of beschadigd	• Vervang	
Spray pomp werkt, reinigingsoplossing komt er niet uit	Reinigingsoplossing is opgedroogd in spray unit of opening zit verstopt	• Reinig de spray unit • Vervang	

## Transport

- Verwijder het hulpstuk (zie pagina 53).

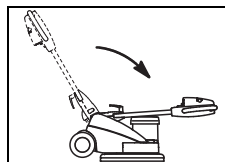

- Trek aan de hendel en klap de bedieningshendel naar voren.

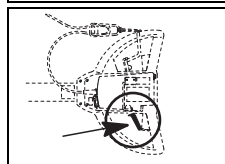

- Laat de hendel los; de steel valt in de vergrendeling en blijft onder deze hoek staan.

- Bij het optillen van de machine houdt een persoon de machine aan de onderzijde vast en de ander aan het handvat.



**Attentie:**  
De machine moet altijd door twee personen gedragen worden en alleen in uiterste noodzaak mag één persoon de machine tillen!

Verzeker u ervan dat de machine goed vastgezet is tijdens transport.

## Afvoer

Aan het einde van de levensduur van de machine en toebehoren moeten deze afgevoerd worden in overeenstemming met de nationale regelgeving. Op verzoek kan uw TASKI partner u hierbij helpen.

## Technische gegevens

Machine Type	165 43DLS/ 43DLSL	200 43LS/ 43LSL	238 38LSL	
Werkbreedte	43	43	38	cm
Afmetingen (L x B x H)	67x48x119	67x48x119	67x48x119	cm
Machine gewicht	34	32	30.5	kg
Voltage	230-240V	230-240V	230-240V	AC
Gemiddeld verbruik	1100	800	800	W
Opgenomen vermogen	700	--	--	W
Frequentie	50	50	50	Hz
Lengte netvoedingskabel	15	15	15	m
Borstelsnelheid	165	165	165	omw/ min
Borsteldruk	0.3	0.28	0.27	N/cm2
Geluidsniveau	<70	<70	<70	dB(A)
Effectieve versnelling (volgens ISO 5349)	<0.5	<0.5	<0.5	m /s2
Spatwaterbeveiliging	IPX4	IPX4	IPX4	
Elektrische beveiliging klasse	II	II	II	

Machine Type	400 43HS/ 43HSL	438 38HSL	duo 43LHS/ 43LHSL	
Werkbreedte	43	38	43	cm
Afmetingen (L x B x H)	67x48x119	67x48x119	67x48x119	cm
Machine gewicht	34	32.5	47	kg
Voltage	230-240V	230-240V	230-240V	AC
Gemiddeld verbruik	1100	1100	1100	W
Opgenomen vermogen	700	700	700	W
Frequentie	50	50	50	Hz
Lengte netvoedingskabel	15	15	15	m
Borstelsnelheid	400	400	165/330	omw/ min
Borsteldruk	0.3	0.28	0.4	N/cm2
Geluidsniveau	<70	<70	<70	dB(A)
Effectieve versnelling (volgens ISO 5349)	<0.5	<0.5	<0.5	m /s2
Spatwaterbeveiliging	IPX4	IPX4	IPX4	
Elektrische beveiliging klasse	II	II	II	

## Accessoires

Artikel		165	200	400	duo
8504360	Spray eenheid elektrisch 230V	X		X	X
8504370	Spray eenheid mechsich	X	X	X	X
8504390	Water tank	X	X		X
8504380	Zuigaggregaat 230V	X		X	X
8505100	Dubbel filter papierzak voor zuigaggregaat ergodisc (10 stuks per verpakking)	X		X	X
8505110	Microfilter voor zuigaggregaat ergodisc (5 stuks per pak)	X		X	X
8505180	HEPA filter voor zuigaggregaat ergodisc	X		X	X
8504660	Schuimgenerator 230V	X			X
8504410	Meeneemschijf 43cm	X	X		X
7510030	Meeneemschijf 43cm			X	X
8504400	Spray borstel 43 cm	X	X	X	X
8504750	Schrobborstel 43cm	X	X		X
8504800	Schrobborstel voor gewassen grind / sportvloeren 43cm	X	X		X
8504780	Schrobborstel 43cm intensief	X	X		X
8504830	Droogshamponeer borstel 43 cm	X			X
8504860	Droogshamponeer borstel 43 cm	X	X		X
8504890	Polijst borstel union voor parket 43 cm	X	X		X
8503830	Meeneemschijf voor diamant pads 43 cm	X			X
8505090	Aandrijfplaat voor 8503830	X			X