

TASKI

ergodisc omni

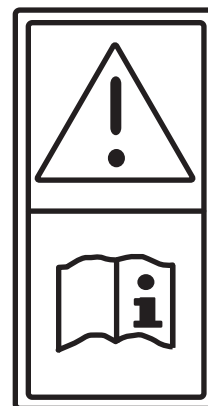
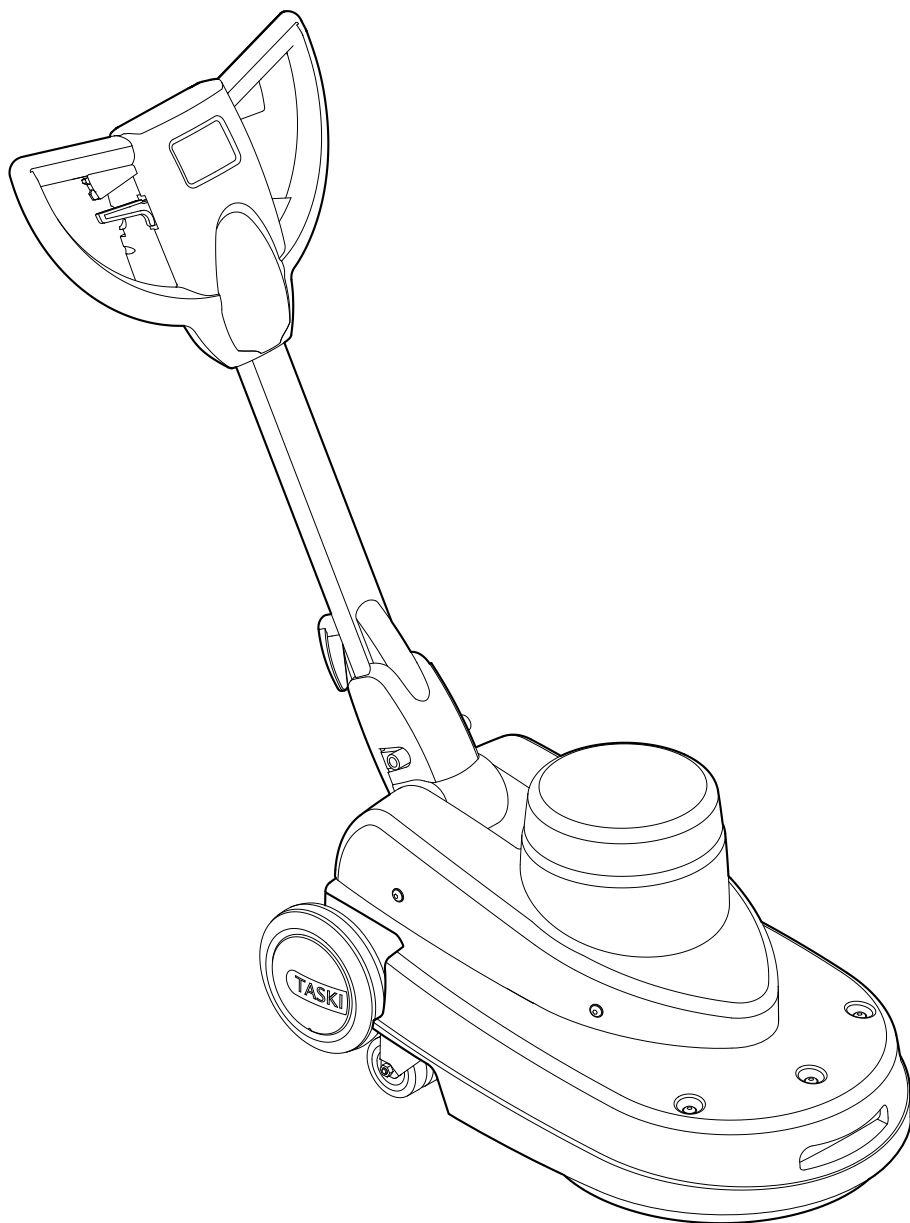

V014 / 12088-34 1028

Vertaling van de originele gebruikershandleiding



LET OP!

Voordat u aan de slag gaat is het van belang dat u de gebruikershandleiding en veiligheidsvoorschriften aandachtig doorleest.

Bewaar de gebruikershandleiding op een makkelijk bereikbare plaats zodat u deze direct kunt raadplegen.

Symbolen



Wanneer u deze informatie niet in acht neemt kan dit gevaar opleveren voor mensen / of ernstige schade veroorzaken!



Wanneer u deze informatie niet in acht neemt kan dit storingen of schade aan de machine veroorzaken!



Belangrijke informatie over correct gebruik. Het niet opvolgen van deze instructies kan leiden tot defecten en schade aan eigendommen!

- Geeft de te volgen stappen aan.

Waar de machine voor bedoeld is

De TASKI ergodisc omni is een éénschijfsmachine bedoeld voor commercieel gebruik in bijvoorbeeld hotels, scholen, ziekenhuizen, fabrieken, winkelcentra en gebouwen.

Met inachtneming van deze gebruikershandleiding kan deze machine gebruikt worden voor diepte reiniging van harde vloerafwerkingen en voor het opwrijven van licht gestructureerde vloerafwerkingen. De machine is uitsluitend ontwikkeld voor gebruik binnen.



Attentie:

De machine is niet geschikt voor het reinigen van zachte vloeren (tapijten).
Het nat reinigen van parket of laminaat vloeren met deze machine is voor eigen risico.



Aanpassingen aan deze machine die niet goedgekeurd zijn door Diversley leiden tot het verlies van geldigheid van de certificaten van de EU conformiteitsverklaring met betrekking tot veiligheid en gezondheid.

Gebruik van de machine voor andere doeleinden dan omschreven kan schade aan personen, machine en werkomgeving met zich meebrengen.
In die gevallen vervalt de garantie.

Inhoud

Veiligheidsinstructies	47
EU - conformiteitsverklaring	48
Overzicht	49
Klaarmaken voor gebruik	49
Aanbevolen reinigingsmiddelen	49
Applicatie techniek	49
Aan de slag	50
Vervoer over trappen	50
Einde van reinigen	50
Service en onderhoud	51
Storingen	51
Transport	51
Afvoer	51
Technische gegevens	52
Accessoires	52

Veiligheidsinstructies

Het ontwerp en de constructie van alle TASKI machines zijn in overeenstemming met de uitgebreide EG-richtlijnen op het gebied van veiligheid en gezondheid en zijn daarom voorzien van het CE-teken.



Personen (inclusief kinderen) die niet in staat zijn deze machine te gebruiken van wege hun fysieke, zintuiglijke of mentale vermogens of vanwege gebrek aan kennis mogen deze niet machine bedienen zonder supervisie of instructie van een persoon die verantwoordelijk is voor hun veiligheid!

Kinderen moeten onder toezicht gehouden worden zodat zij niet met de machine kunnen spelen.



Gebruik de machine niet in ruimtes waar licht ontvlambare of explosieve producten (bijvoorbeeld, benzine, thinner of andere oplosmiddelen) opgeslagen staan. De elektrische of mechanische componenten van de machines zouden deze kunnen laten ontvlammen.



Als u met de machine werkt, let dan goed op de omgeving en met name op derden en kinderen!

Let in het bijzonder op de werksnelheid met de machine in onduidelijke situaties zoals b.v. nabij deuren of in bochten.



De machine mag alleen gebruikt worden door personen die een gebruikersinstructie ontvangen hebben.



Controleer de voedingskabel regelmatig op schade en slijtage. Gebruik de machine niet in het geval deze kabel beschadigd is, maar laat de kabel vervangen door een daartoe geautoriseerde specialist!



In het geval er een storing of defect aan de machine is (bijvoorbeeld aan de veiligheidsschakelaar of bedieningshendel), nadat de machine gevallen of beschadigd is, dient de machine gecontroleerd te worden door een TASKI specialist alvorens weer in gebruik te nemen. Hetzelfde is van toepassing indien de machine open is geweest, in het water is gevallen of aan vocht is blootgesteld.



Attentie:

Reparatie aan de elektrische onderdelen mag alleen worden uitgevoerd door de bevoegde TASKI technische klantenservice of door specialisten die volledig bekend zijn met alle relevante veiligheidsvoorschriften.

Minimum eisen van de netvoedingskabel H05VV-F2x1.5 of H07RN-F2x1.5.



Attentie:

De deze machine is alleen bedoeld is voor gebruik in droge omgeving en mag niet gebruikt en opgeslagen worden in de openlucht of onder vochtige omstandigheden.



Attentie:

Let op het voorkomen van ongelukken!



Attentie:

Alleen toebehoren dat genoemd is bij de accessoires in deze handleiding en aanbevolen wordt door de TASKI specialist mag om veiligheidsredenen gebruikt worden (pagina 52).



Attentie:

Alleen toebehoren (borstels en meeneemschijven) die in deze handleiding vermeld worden kunnen aan de accessoire haak gehangen worden. Andere toebehoren kunnen beschadigingen veroorzaken.



Attentie:

Het elektrisch aansluitpunt mag alleen gebruikt worden voor toebehoren die vermeld staan in de gebruikershandleiding (pagina 52).



Attentie:

De bescherming van personen is gebaseerd op de lokaal geldende regels in combinatie met de verschaft informatie van de chemieleverancier!



Attentie:

Het is verboden de netvoedingskabel in of uit het contact te halen met natte handen!

**Attentie:**

Attentie, voorkom dat de netvoedingskabel met draaiende delen in contact komt!

**Attentie:**

Let op dat het netsnoer niet beschadigd raakt door overrijden of beknellen. Bescherm het netsnoer tegen hitte, olie en scherpe voorwerpen!

**Attentie:**

Verzeker u ervan dat het voltage zoals vermeld op het machine etiket gelijk is aan het voltage van het stopcontact!

**Attentie:**

Pas op voor scherpe voorwerpen.

De persoonlijke veiligheid is gebaseerd op de lokale regelgevingen!



Gebruik de machine alleen op vlakke vloeren of op hellingen van maximaal 2%.

Dit symbool op de machine betekent dat hij niet geschikt is voor vloeren met een grotere helling dan vermeld.

Belangrijk! Zet de machine uit wanneer u:

- deze schoonmaakt, de machine onderhoudt of repareert of onderdelen vervangt
- deze opbergt in een daarvoor geschikte ruimte om ongeautoriseerd gebruik tegen te gaan
- deze onbeheerd achterlaat

Dit doet u door het netsnoer uit het contact te halen.

De machine dient te worden opgeslagen in een droge, stof-vrije en corrosie-vrije omgeving.

De temperatuur dient tussen de +10°C en +35°C te liggen. Lage temperatuur, vochtige en stoffige omgeving kunnen de levensduur van de elektrische componenten aanzienlijk verminderen.

**Geluidsproductie en trilling:**

TASKI machines en toebehoren zijn zo ontwikkeld dat er naar de huidige stand van technieken geen gevaar voor de gezondheid optreedt voor wat betreft de geluidsproductie en het trillingsniveau.

Zie technische informatie op pagina 52.

EU - conformiteitsverklaring

Hierbij verklaren wij dat het hieronder beschreven product zowel in zijn basisonwerp en constructie als in de door ons op de markt gebrachte uitvoering voldoet aan de geldende EU-richtlijnen met betrekking tot veiligheid en gezondheid.

Deze verklaring verliest zijn geldigheid als zonder onze toestemming veranderingen aan het product worden aangebracht.

Aanduiding: **Vloerbehandelings-, vloerreinigingsmachine voor commercieel gebruik**

Product: **Eénschijfsmachines**

Naam: **ergodisc omni**

Model: **43SHS (230-240VAC / 50Hz, 1400W)**

43SHSL (230-240VAC / 50Hz, 1400W)

Serienummer: zie aanduiding op de machine

Trademark:



Producent: Diversey, 9542 Münchwilen - Switzerland

Van toepassing zijnde EU-richtlijnen:

Directive 2006/42/EC of the European parliament and of the council of 17 May 2006 on machinery, and amending Directive 95/16/EC (recast)

Directive 2004/108/EC of the European parliament and of the council of 15 December 2004 on the approximation of the laws of the Member States relating to electromagnetic compatibility and repealing Directive 89/336/EEC

Toegepaste geharmoniseerde normen:

EN 60335-1/EN 60 335-1-A1/EN 60 335-1-A11/ EN 60 335-1-A13/

EN 60 335-2-67: 2009/EN 50 366/

EN 55 014-1/EN 55 014-1-A1/EN 55 014-1-A2/EN 55 014-2/EN 55 014-2-A1/

EN 61 000-3-2/EN 61 000-3-3/EN 61 000-3-3-A1

Door interne maatregelen is verzekerd dat serieproducten altijd voldoen aan de huidige EU-richtlijnen en geldende normen.

Persoon die gemachtigd is het technisch dossier samen te stellen:

Stephan Engler

Diversey Europe B.V. Utrecht

Zweigiederlassung Münchwilen

CH-9542 Münchwilen

Münchwilen, 01.03.2010

Dipl. Ing. (FH) D. Windmeisser
Technical Director
Floor Care Equipment

Dipl. Ing. (FH) P. König
Value Chain Director
Floor Care Equipment

De ondertekenaars handelen in opdracht en met volmacht van de bedrijfsleiding.

Overzicht

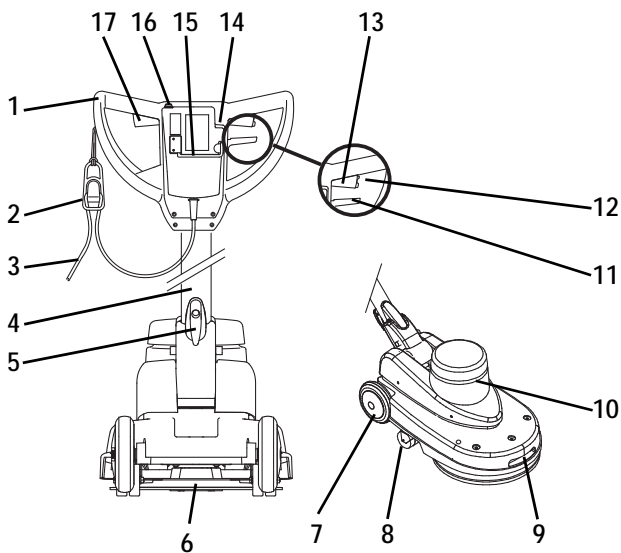

- 1 Bedieningshendel
- 2 Trekontlasting
- 3 Netvoedingskabel
- 4 Stalen hendel
- 5 Kabelhaak
- 6 Vergrendeling vloerpad
- 7 Wielen
- 8 Hulpwiel
- 9 Verzonken handgreep (voor transport)
- 10 Motorventilatie
- 11 Hendel voor hoogteverstelling
- 12 Veiligheidsschakelaar
- 13 Rechter hendel (Motor ON/OFF)
- 14 Lampje brandt (aangesloten op het contact)
- 15 Accessoire haak
- 16 Drukknop voor elektrisch spray apparaat
- 17 Linker hendel (Motor ON/OFF)

Klaarmaken voor gebruik

Bevestigen toebehoren

Controleer:

- of de borstel nog voldoende lengte heeft (niet beneden de rode markering) en dat de haren niet korter zijn dan 1 cm.
- of het toebehoren niet versleten is en geen residu of restmateriaal bevat (bijvoorbeeld zandkorrels).
- of het toebehoren gemonteerd is.

Het niet opvolgen kan schade aan het vloeroppervlak veroorzaken!

- Leg het toebehoren voor de machine op de vloer.
- Sta achter de machine.
- Trek de bedieningsknop omhoog en til de hendel langzaam omhoog totdat deze rechtop staat.
- Laat de hendel los; de steel valt in de vergrendeling en blijft onder deze hoek staan.

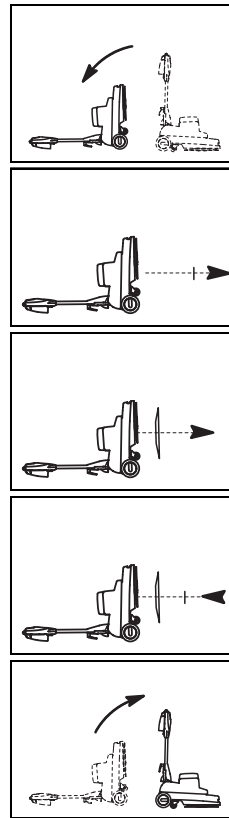

- Til het handvat achterover totdat deze op de vloer rust.
- Verwijder de vloerpad vergrendeling van de meeneemschijf.
- Verwijder de pad.
- Monteer of vervang de betreffende vloerpad en draai de vergrendelingsschroef stevig vast. *Draai de vergrendelingsschroef altijd stevig vast anders kan de scheef gemonteerde schroef de vloer beschadigen..*
- Zet de machine weer langzaam rechtop.

Aanbevolen reinigingsmiddelen

Gebruik alleen de door de leverancier aanbevolen reinigingsmiddelen



Attentie:

Het gebruik van andere reinigingsmiddelen dan aanbevolen (bij middelen op basis van oplosmiddelen, chloor, zoutzuur en fluorwaterstof zuur) kan de machine onherstelbaar beschadigen.

De correcte dosering vindt u op de verpakking van het product en op het 'Productinformatieblad'.

Applicatie techniek

Machine	omni
Type	43SHS/ 43SHSL
Nat reiniging & schrobben	nee
Spray reiniging	ja
Nat shamponeren	nee
Droog shamponeren	nee
Polijsten	ja
Opwrijven	nee
Kristalliseren	nee

Aan de slag



Attentie:

Indien u de machine voor een eerste keer gebruikt raden wij u aan met de machine te oefenen op een vlakke vloer met vrije ruimte totdat u een comfortabel gevoel heeft met de machine.

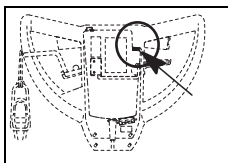

- Sluit het netsnoer aan op een stopcontact.
Het controlelampje brandt.

- Leid de netkabel met uw hand.

Verzekert u ervan dat de netkabel niet in aanraking komt met het draaiende gedeelte.

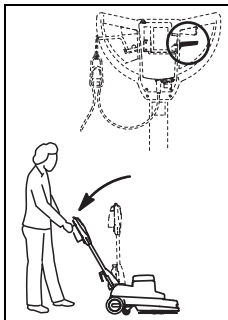

- Haal de hendel in het handvat omhoog en laat de steel langzaam zakken tot een comfortabele werkhooft. Let erop dat uw armen dan vrijwel gestrekt zijn.

- Pak het handvat vast.

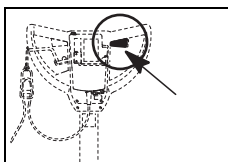

- Druk de veiligsknop en de bedieningsknop tegelijkertijd in.
Op deze manier is de borsteleenheid ingeschakeld.



Door de bedieningshendel engszins licht op te tillen gaat de machine naar rechts en door iets te laten zakken gaat de machine naar links.

Vervoer over trappen



Wij adviseren transport van de machine over trappen met twee personen uit te voeren.

- Laat de bedieningshendels los.
- Haal de stekker uit het stopcontact.



Attentie:

Vanwege het gewicht van de machine zijn er risico's verbonden aan transport!

Ongelukken kunnen leiden tot verwonding van een persoon of beschadiging van de machine.



- Bij het optillen van de machine houdt een persoon de machine aan de onderzijde vast en de ander aan het handvat.

Einde van reinigen

- Laat de bedieningshendels los.
- Haal de stekker uit het stopcontact.
- Sta achter de machine.

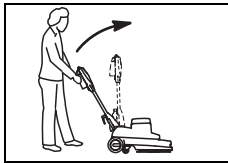

- Trek de bedieningsknop omhoog en til de hendel langzaam omhoog totdat deze rechtop staat.

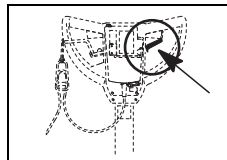

- Laat de hendel los; de steel valt in de vergrendeling en blijft onder deze hoek staan.



Verwijder het sprayapparaat alvorens de machine rechtop te zetten.

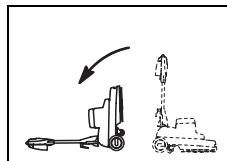

- Til het handvat achterover totdat deze op de vloer rust.

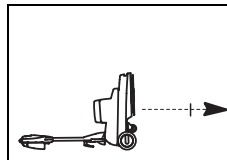

- Verwijder de vloerpad vergrendeling van de meeneemschijf.

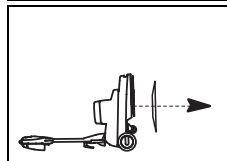

- Verwijder de pad.

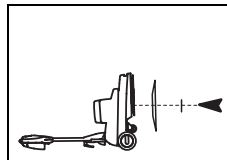

- Monteer of vervang de betreffende vloerpad en draai de vergrendelingschroef stevig vast.
Always fully tighten the fixation knobs as the floor could otherwise be damaged by the protruding fixing disk.

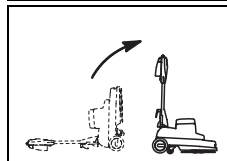

- Zet de machine weer langzaam rechtop.

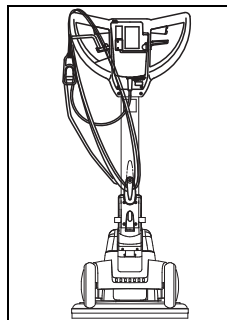

- Reinig de netvoedingskabel met een vochtige doek en wikkel de kabel om het handvat en de kabelhaak.

Reinigingsoplossing afvoeren

Afvoer van reinigingsoplossing dient volgens de nationale wetgeving te geschieden.

- Verwijder de watertank van de machine en leeg deze
- Leeg de reinigingsoplossing uit de sproei eenheid.

Instructies voor het reinigen van de schuimcompressor staan vermeld in de gebruikershandleiding hiervan.

Reiniging toebehoren

- Reinig de hulpmaterialen met een borstel onder stromend water.
- Reinig het spray apparaat grondig met warm water.
Indien de reinigingsoplossing opdroogt kan dit storingen veroorzaken.

Reinigen van de pad

- Leg de pad voor enkele uren in de reinigingsoplossing en maak het daarna schoon.
De pads kunnen ook machinaal gewassen worden op een temperatuur van max. 40C.
- Laat de pads aan de lucht drogen.



Attentie:
De pads kunnen niet in droger gedroogd worden!

De machine schoonmaken



Attentie:
De machine nooit met een hogedrukreiniger of waterslang schoonmaken.

Dit kan ernstige schade veroorzaken (bijvoorbeeld aan de mechanische of elektrische onderdelen).

- Gebruik een vochtige doek om de machine af te nemen.

Storing aan de machine



Attentie:
Berg de machine nooit op met aangekoppeld vloerhulpstuk!
Het hulpstuk kan beschadigd of vervormd raken en wordt daardoor onbruikbaar.

Service en onderhoud

Onderhoud aan de machine is een voorwaarde voor probleemloos gebruik en een lange levensduur.



Attentie:
Bij gebruik van niet originele onderdelen vervalt garantie en aansprakelijkheid!

Symbolen:

◊ Na gebruik, ◊◊ = Elke week, ◊◊◊ = Elke maand

Activiteit	◊	◊◊	◊◊◊	pagina
Controleer de ventilatieopeningen van de motor op verzameling van stof en maak schoon indien noodzakelijk.	●			49
Leeg en reinig de spray eenheid met warm water.	●			50
Reinig de borstels	●			50
Reinig de pads en laat deze drogen	●			51
Gebruik een vochtige doek om de machine af te nemen.	●			51

Servicebeurten

TASKI machines worden geproduceerd volgens de hoogste kwaliteitsstandaarden. Dit wordt ondersteund door internationaal erkende controles en procedures op kwaliteit. Elektrische en mechanische delen zijn onderhevig aan slijtage of veroudering indien voor langere tijd gebruikt.

- Om optimale werking van de machine te kunnen garanderen dient onderhoud aan de machine gepleegd te worden na ca. 250 werkuren of tenminste eenmaal per jaar.

Onder zware of extreme werkomstandigheden of onvoldoende onderhoud zijn kortere onderhoudsintervallen noodzakelijk.

Servicecentrum

Als u contact met ons opneemt over een probleem of om een order te plaatsen, dan verzoeken wij u om altijd de typeaanduiding en het serienummer en het equipmentnummer van de machine te vermelden.

U vindt deze informatie op het typeplaatje van de machine. Het adres van de dichtstbijzijnde TASKI partner vindt u op de laatste pagina van de gebruikershandleiding.

Storingen

Storing	Mogelijke oorzaken	Oplossing	pagina
Machine werkt niet	Geen stroomtoevoer	• Sluit het netsnoer aan op een stopcontact.	49
	Bedieningshendel rechtop	• Zet de machine in de werkstand	
	Veiligheidsschakelaar defect.	• Schakel technische hulp in	49
De machine werkt niet, maar het lampje brandt wel.	Machine is oververhit en heeft de motorbeschermingsschakelaar geactiveerd.	• Wacht een ogenblik en probeer opnieuw (de veiligheidsschakelaar reset automatisch)	
Het hulpstuk draait niet rond	Borstelmotor draait maar niet de borstels	• Aandrijfriem is los of versleten • Schakel technische hulp in	
Machine bereikt niet de opgegeven snelheid, motorbeveiliging wordt geactiveerd	Machine is overbelast	• Controleer of u de juiste werkmethode gebruikt	49
	Onvoldoende power, netvoedingskabel is te lang	• Verwijder verlenging • Controleer stroomtoevoer	
Machine draait onrustig	Hulpstuk is vervormd of beschadigd	• Vervang	
De pomp van het sprayapparaat werkt maar er komt geen reinigingsoplossing uit.	Reinigingsoplossing is opgedroogd in spray unit of opening zit verstopt	• Reinig de spray unit • Vervang	

Transport

- Verwijder het hulpstuk (zie pagina 50).



- Sta achter de machine.



- Trek aan de hendel en klap de bedieningshendel naar voren.

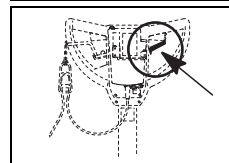

- Laat de hendel los; de steel valt in de vergrendeling en blijft onder deze hoek staan.

- Bij het optillen van de machine houdt een persoon de machine aan de onderzijde vast en de ander aan het handvat.

Verzeker u ervan dat de machine goed geborgd is tijdens transport.

Afvoer

Aan het einde van de levensduur van de machine dient de machine en de accessoires afgevoerd worden volgens de nationale wet- en regelgeving. Uw TASKI leverancier kan uw helpen indien nodig.

Technische gegevens

Machine Type	omni 43SHS/ 43SHSL	
Werkbreedte	43	cm
Afmetingen (L x B x H)	76x48x119	cm
Machine gewicht	42	kg
Voltage	230-240V	AC
Gemiddeld verbruik	1400	W
Opgenomen vermogen	700	W
Frequentie	50	Hz
Lengte netvoedingskabel	15	m
Borstelsnelheid	900	omw/ min
Borsteldruk	1.3	N/cm2
Geluidsniveau	<70	dB(A)
Effectieve versnelling (volgens ISO 5349)	<0.5	m /s2
Spatwaterbeveiliging	IPX0	
Elektrische beveiligingsklasse	I	

Accessoires

Artikel		omni
8505440	Spray bescherming	X
	Verschillende vloerpads (blauw, rood, wit of speciale pads)	X